

PHILIPS

Lighting

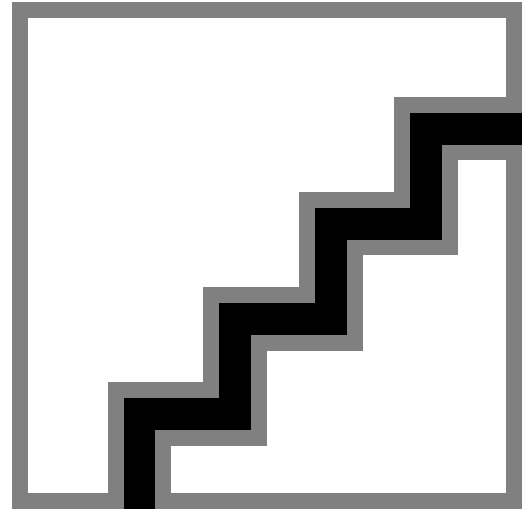

MASTER LEDspot ExpertColor LV

MASTER LED MR16 ExpertColor 6.7-50W 927 60D

MASTER LEDspot LV ExpertColor 能為接待區、居家和餐廳營造溫暖舒適的氣氛。這款產品具備出色的照明品質，提供自訂的色彩光譜選擇，高流明 (CRI) 和深度調光特色，當然是營造唯美燈光照明的頂尖高手。不僅如此，這款產品的創新、無痕美學燈泡設計，外型簡約時尚，適合幾乎各種室內裝潢。此外，這款產品也是 ExpertColor 系列產品，同系列產品還包括 LEDspot MV 和 LEDspot Par 燈泡。

产品数据

基本資訊	
接口	GU5.3 [GU5.3]
符合歐盟 RoHS 標準	是
標稱使用時間 (標稱)	40000 h
開關週期	50000X
照明科技	
色碼	927 [2700K 的 CCT]
Beam Angle (Nom)	60 °
光通量 (標稱)	450 lm
光強 (標稱)	410 cd
色彩名稱	暖白色 (WW)
相關色溫 (標稱)	2700 K
光效 (額定) (標稱)	67.00 lm/W
色彩一致性	<3
演色性指數 (標稱)	97
標稱使用時間結束時的燈具流明維持係數 (標稱)	70 %
運作和電氣	
輸入頻率	- Hz
Power (Rated) (Nom)	6.7 W
燈具電流 (標稱)	650 mA
相等瓦數	50 W
起始時間 (標稱)	0.5 s
至 60% 亮度的暖機時間 (標稱)	0.5 s
功率因數 (標稱)	0.7
電壓 (標稱)	ac electronic 12 V
溫度	
T 盒上限 (標稱)	92 °C
控制調光	
可調光	僅能使用特定調光器
機械和殼體	
燈泡形狀	MR16 [MR 16 英寸/50mm]
應用	
適合重點照明	Yes

MASTER LEDspot ExpertColor LV

產品參數	
完整產品碼	871951435881200
訂購產品名稱	MASTER LED MR16 ExpertColor 6.7-50W 927 60D
EAN/UPC - 產品	8719514358812
訂購代碼	929003078508

分子 - 各件數量	1
分子 - 每一外盒內件數	10
材質 Nr. (12NC)	929003078508
Copy Net Weight (Piece)	0.052 kg

二维绘图

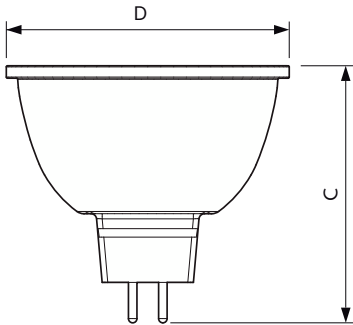

MASTER LED MR16 ExpertColor 6.7-50W 927 60D

Product	D	C
MASTER LED MR16 ExpertColor 6.7-50W 927 60D	50.5 mm	46 mm

光度数据

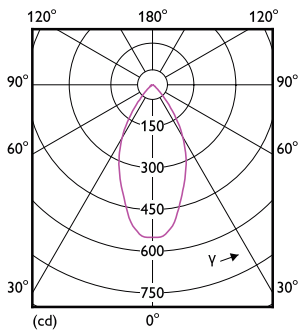

LEDspots MAS IC 6,7W MR16 GU5,3 927 60D-LDD

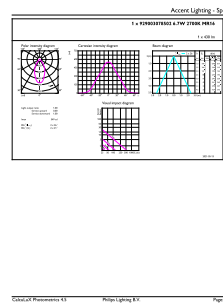

LEDspots MAS IC 6,7W MR16 GU5,3 927 60D-ADL

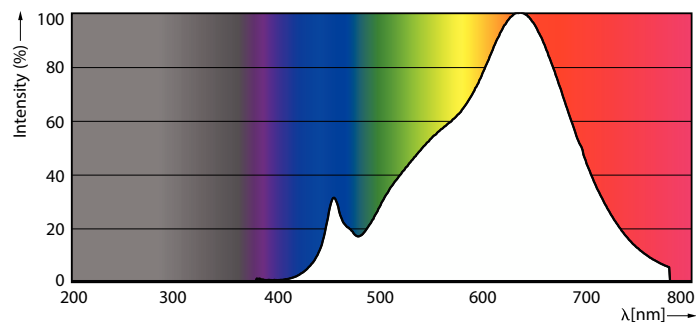

LEDspots MAS IC 6,7W MR16 GU5,3 927 60D-POC

MASTER LEDspot ExpertColor LV

壽命

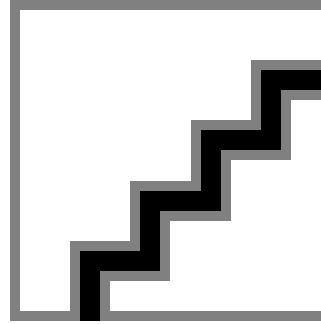
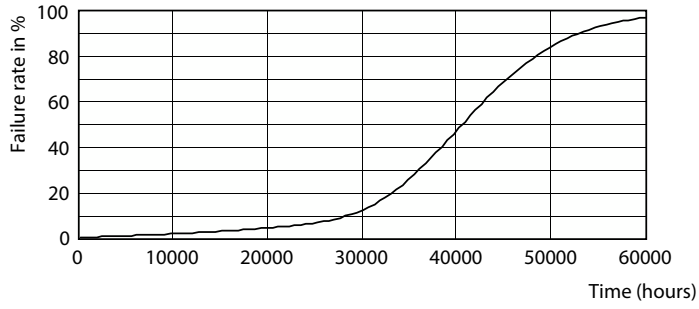

Life Expectancy Diagram

Lumen Maintenance Diagram

